



СОЕДИНИТЕЛИ ТИПА СНЦ13, СНЦ14, СНЦ42

Соединители СНЦ13, СНЦ14, СНЦ42 предназначены для работы в электрических цепях постоянного, переменного (частотой до 3 МГц) и импульсного токов.

Соединители состоят из герметичной приборной вилки (СНЦ13, СНЦ14, СНЦ42) и негерметичной кабельной розетки СНЦ13 или герметичного перехода и 2-х кабельных розеток СНЦ13.

Крепление приборных вилок: СНЦ13 - сваркой, СНЦ14 - гайкой, СНЦ42 - пайкой.

Соединители имеют трехшпоночную поляризацию корпусов и многопозиционную установку изоляторов, защищающую от несанкционированного сочленения.

Сочленение соединителей резьбовое.

Вилки и розетки СНЦ13, вилки СНЦ14 изготавливаются без кожухов или с кожухом, вилки СНЦ42 и переход СНЦ13 без кожуха.

Условный размер корпусов, схемы расположения контактов 0,6 мм и их количество приведены в таблице 1.

Условный размер корпусов: вилок (розеток) СНЦ13, СНЦ14 - 10, 12, 14, 18, 22, 27, вилок СНЦ42 - 10, 12, 14, перехода СНЦ13 - 27.

Покрытие контактов: штырей - никель, гнезд - золото.

Соединители изготавливаются для внутреннего монтажа, во всеклиматическом исполнении, в соответствии с техническими условиями ГЕ0.364.245ТУ(НКЦС.434410.0106ТУ)

Соединителям присвоены условные обозначения, которые состоят из следующих классификационных признаков:

СНЦ13,14,42	10	/10	В(Р,П)	1(2,6,11)	а(б,в,г,д,е)	У	В
Тип соединителя							
Количество контактов							
Условный размер корпуса							
Часть соединителя:							
В - вилка, Р - розетка, П-переход							
Конструктивное исполнение:							
1- вилка приборная или переход приборный без кожуха							
2- вилка приборная с кожухом							
6- розетка кабельная с кожухом							
11-розетка кабельная без кожуха							
Многопозиционная поляризация							
Уменьшенный диаметр фланца корпуса (для вилок СНЦ13 10-ти, 19-ти контактных)							
Всеклиматическое исполнение							

Обозначение соединителей в документации потребителя и при заказе состоит из слова "Вилка" ("Розетка", "Переход"), условного обозначения типоконструкции, обозначения ТУ.

Примеры обозначения:

Вилка СНЦ13-30/14В-1-а-В ГЕ0.364.245ТУ,
Розетка СНЦ13-30/14Р-6-а-В ГЕ0.364.245ТУ,
Переход СНЦ13-102/27П-1-а-В ГЕ0.364.245ТУ.

Технические характеристики

Сопротивление контактов, МОм, не более	
СНЦ13, СНЦ14, СНЦ42	45МОм
СНЦ13 (переход)	90МОм
Сопротивление изоляции в нормальных климатических условиях	5000 МОм
Максимальная токовая нагрузка	см. табл. 1
Максимальное рабочее напряжение (амплитудное значение)	140 В
Скорость утечки гелия при перепаде давления 0,294 Мпа (3 кгс/см ²)	
Для вилок СНЦ13, СНЦ42, Перехода СНЦ13	1·10 ⁻⁵ Па см ³ с ⁻¹ (1·10 ⁻⁷) мм.рт.ст.
Скорость утечки воздуха при перепаде давления 0,294 Мпа (3кгс/см ²)	
Для вилок СНЦ14 по месту уплотнения фланца корпуса	0,05 л/ч
Количество сочленений - расчленений	250
Минимальная наработка	2000 ч
Срок сохраняемости	15 лет
Соединители устойчивы к воздействию спецфакторов	

Условия эксплуатации

Механические факторы:		Климатические факторы:	
<i>Синусоидальная вибрация:</i>		Повышенная рабочая температура среды, 85 С	
Диапазон частот, Гц	1 - 5000	Пониженная рабочая температура среды, С минус 60	
Ускорение, м/с ² (g)	400 (40)	Атмосферное пониженное давление, Па (мм рт. Ст.) 1,3·10 ⁻¹¹ (10 ⁻¹³)	
<i>Механический удар:</i>			
Одиночного действия:			
Ускорение, м/с ² (g)	15000 (1500)		
Многократного действия:			
Ускорение, м/с ² (g)	1500 (150)		

Минимальная наработка в зависимости от температуры соединителя

Минимальная наработка, ч	Температура соединителя, С
2000	135
3000	128
5000	119
7500	112
10000	107
15000	101
20000	96
25000	93
30000	90
40000	86
50000	83
80000	77
100000	74
130000	70

Примечание. Температура соединителя равна сумме рабочей температуры среды и температуры перегрева контактов.

Температура перегрева контактов в зависимости от токовой нагрузки

Токовая нагрузка на соединитель, в % от допустимой по ТУ	Температура перегрева контактов, С
100	50
85	40
75	30
60	25
50	20

Таблица 1

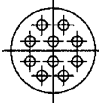
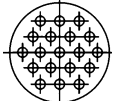
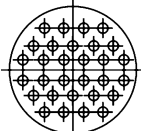
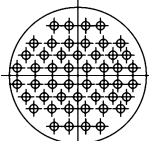
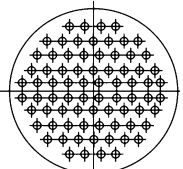
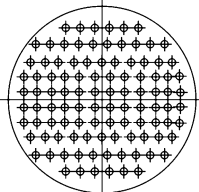
Условный размер корпуса	Схема расположения контактов	Количество контактов	Рабочая токовая нагрузка на каждый контакт	Максимальная токовая нагрузка, А	
				на одиночный контакт	суммарная на соединитель
10		10	1	2	10
12		19	1,05	2	20
14		30	1	2	30
18		50	0,8	2	40
22		76	0,72	2	55
27		102	0,78	2	80

Розетка СНЦ13

без кожуха
с кожухом



Таблица 2

Условный размер корпуса	мм			
	d	d ₁	D	L _{max}
10	M10x0,75	6	14	36
12	M12x0,75	8	16	38
14	M14x0,75	9	18	41
18	M18x1,0	11	22,5	43
22	M22x1,0	13	26,5	45
27	M27x1,0	16	31,5	49

Вилка СНЦ13

без кожуха

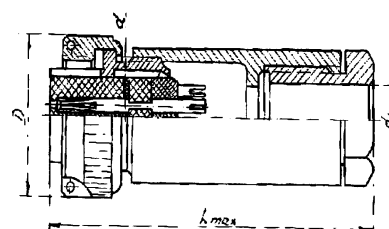
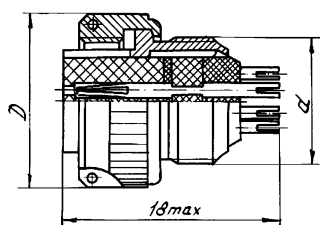
с кожухом



Таблица 3

Условный размер корпуса	ММ			
	d	d ₁	D	L _{max}
10	M10x0,75	6	17	40
			22	
12	M12x0,75	8	19	42
			24	
14	M14x0,75	9	25	45
18	M18x1,0	11	29	47
22	M22x1,0	13	33	49
27	M27x1,0	16	38	54

Вилка СНЦ14

без кожуха

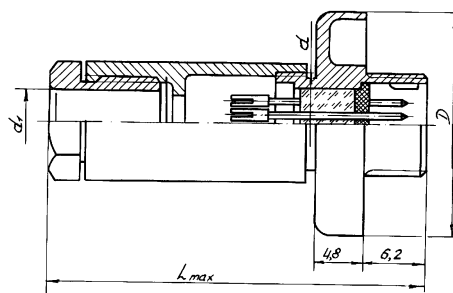
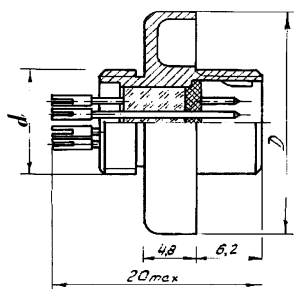
с кожухом



Таблица 4

Условный размер корпуса	ММ			
	d	d ₁	D	L _{max}
10	M10x0,75	6	22	40
12	M12x0,75	8	24	42
14	M14x0,75	9	25	45
18	M18x1,0	11	29	47
22	M22x1,0	13	33	49
27	M27x1,0	16	38	54

Вилка СНЦ42

Переход СНЦ13-102/27П-1-а-В

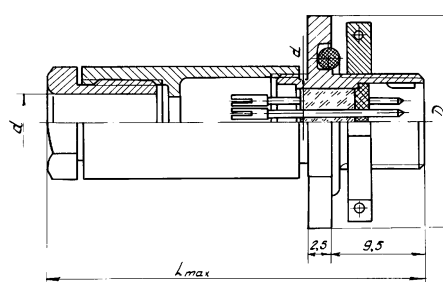
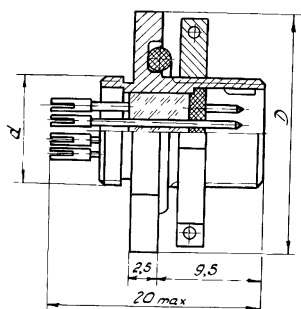
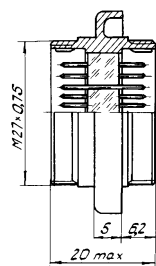
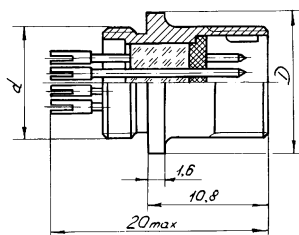

Таблица 5

Условный размер корпуса	ММ	
	d	D
10	M10x0,75	12,5
12	M12x0,75	14,5
14	M14x0,75	16,5