

## Разъёмные соединители

### H 8141-0

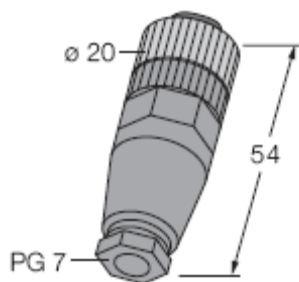

#### ТЕХНИЧЕСКИЕ ХАРАКТЕРИСТИКИ:

|                                  |                             |
|----------------------------------|-----------------------------|
| Количество проводников           | 4                           |
| Материалы                        |                             |
| Оболочка кабеля                  | PBT (полибутилентерефталат) |
| Накидная гайка                   | CuZn Ni                     |
| Корпус                           | PBT (полибутилентерефталат) |
| Номинальный ток (А)              | 4                           |
| Номинальное напряжение (VAC/VDC) | 125/150                     |
| Диапазон температур (°C)         |                             |
| Разъём                           | 40...+80                    |
| Кабель                           | 25...+80                    |
| Степень защиты                   | IP 67                       |

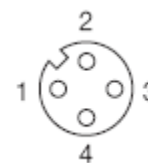

### H 8241-0

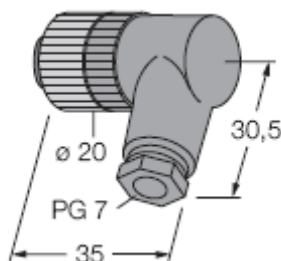

#### ТЕХНИЧЕСКИЕ ХАРАКТЕРИСТИКИ:

|                                  |                             |
|----------------------------------|-----------------------------|
| Количество проводников           | 4                           |
| Материалы                        |                             |
| Оболочка кабеля                  | PBT (полибутилентерефталат) |
| Накидная гайка                   | CuZn Ni                     |
| Корпус                           | PBT (полибутилентерефталат) |
| Номинальный ток (А)              | 4                           |
| Номинальное напряжение (VAC/VDC) | 125/150                     |
| Диапазон температур (°C)         |                             |
| Разъём                           | 40...+80                    |
| Кабель                           | 25...+80                    |
| Степень защиты                   | IP 67                       |

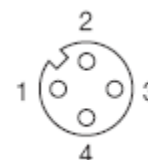

### HS 8241-0

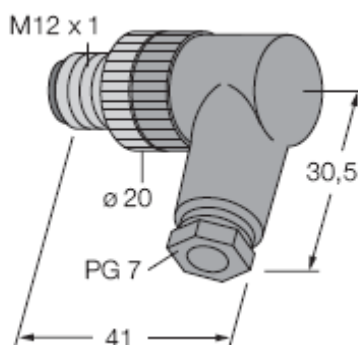

#### ТЕХНИЧЕСКИЕ ХАРАКТЕРИСТИКИ:

|                                  |                             |
|----------------------------------|-----------------------------|
| Количество проводников           | 4                           |
| Материалы                        |                             |
| Оболочка кабеля                  | PBT (полибутилентерефталат) |
| Накидная гайка                   | CuZn Ni                     |
| Корпус                           | PBT (полибутилентерефталат) |
| Номинальный ток (А)              | 4                           |
| Номинальное напряжение (VAC/VDC) | 125/150                     |
| Диапазон температур (°C)         |                             |
| Разъём                           | 40...+80                    |
| Кабель                           | 25...+80                    |
| Степень защиты                   | IP 67                       |

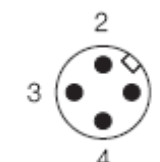

## Разъёмные соединители

### BS 8151-0

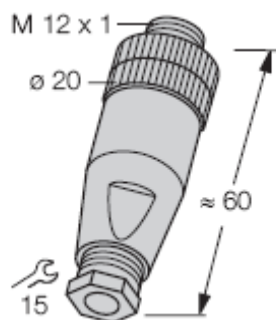

#### ТЕХНИЧЕСКИЕ ХАРАКТЕРИСТИКИ:

|                                  |                             |
|----------------------------------|-----------------------------|
| Количество проводников           | 5                           |
| Материалы                        |                             |
| Оболочка кабеля                  | PBT (полибутилентерефталат) |
| Накидная гайка                   | CuZn Ni                     |
| Корпус                           | PBT (полибутилентерефталат) |
| Номинальный ток (А)              | 4                           |
| Номинальное напряжение (VAC/VDC) | 30/36                       |
| Диапазон температур (°C)         |                             |
| Разъём                           | 40...+80                    |
| Кабель                           | 25...+80                    |
| Степень защиты                   | IP 67                       |

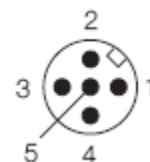

### B 8151-0

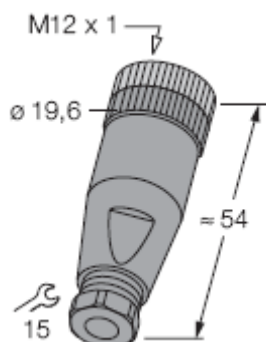

#### ТЕХНИЧЕСКИЕ ХАРАКТЕРИСТИКИ:

|                                  |                             |
|----------------------------------|-----------------------------|
| Количество проводников           | 5                           |
| Материалы                        |                             |
| Оболочка кабеля                  | PBT (полибутилентерефталат) |
| Накидная гайка                   | CuZn Ni                     |
| Корпус                           | PBT (полибутилентерефталат) |
| Номинальный ток (А)              | 4                           |
| Номинальное напряжение (VAC/VDC) | 30/36                       |
| Диапазон температур (°C)         |                             |
| Разъём                           | 40...+80                    |
| Кабель                           | 25...+80                    |
| Степень защиты                   | IP 67                       |

